

# MUL-SDL0320 使用说明

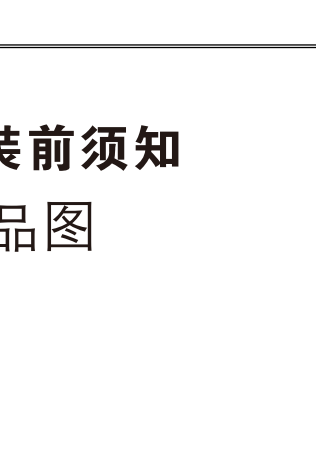

MTL™800

High Security Locking Solutions

内置高防盗模帝乐锁芯



## 安装前须知

### 产品图

### 内面板

### 外面板

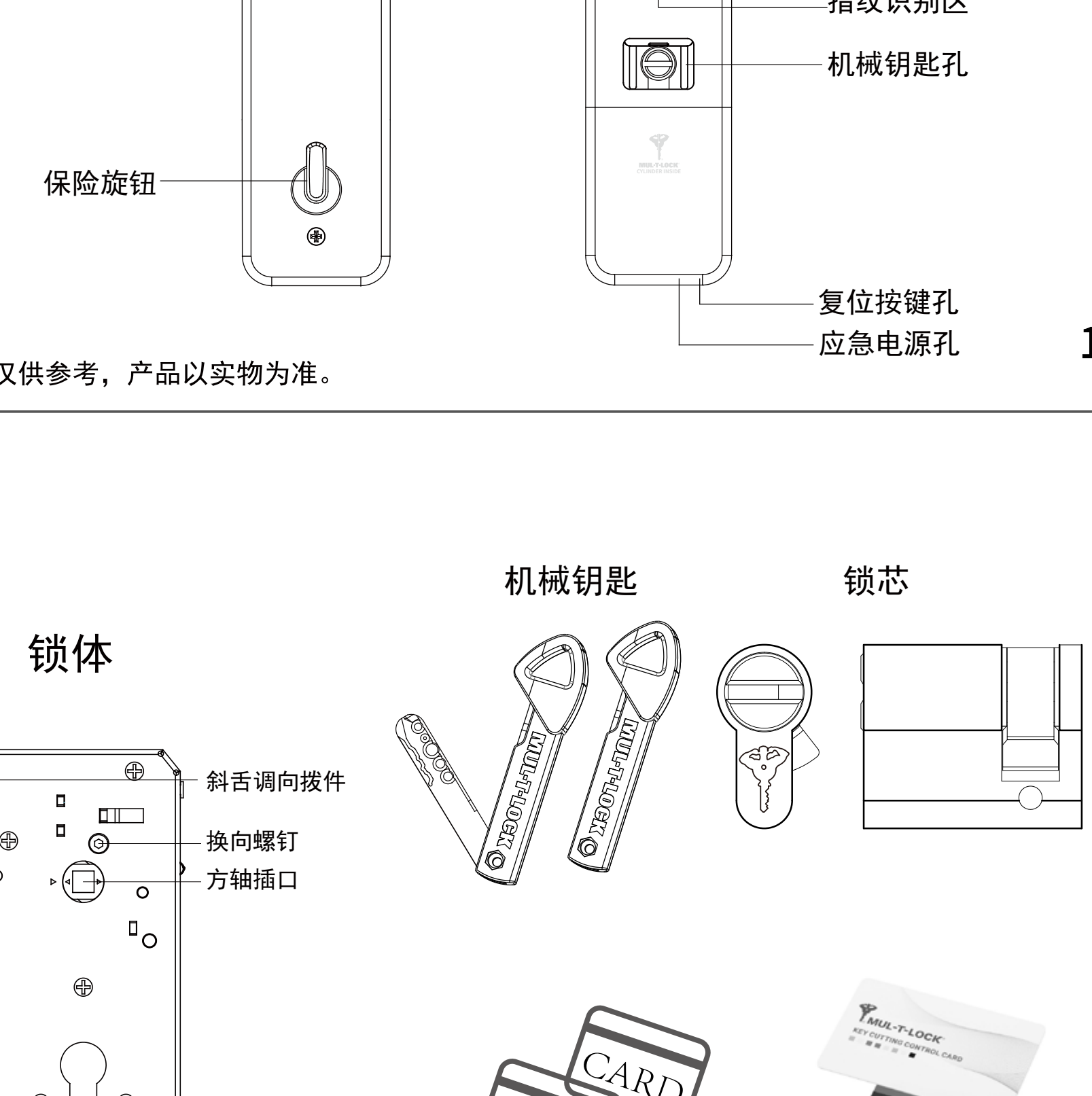

**注意**

用户手册使用图片仅供参考，产品以实物为准。

1

## 安装前须知

### 产品图

### 锁体

### 机械钥匙

### 锁芯

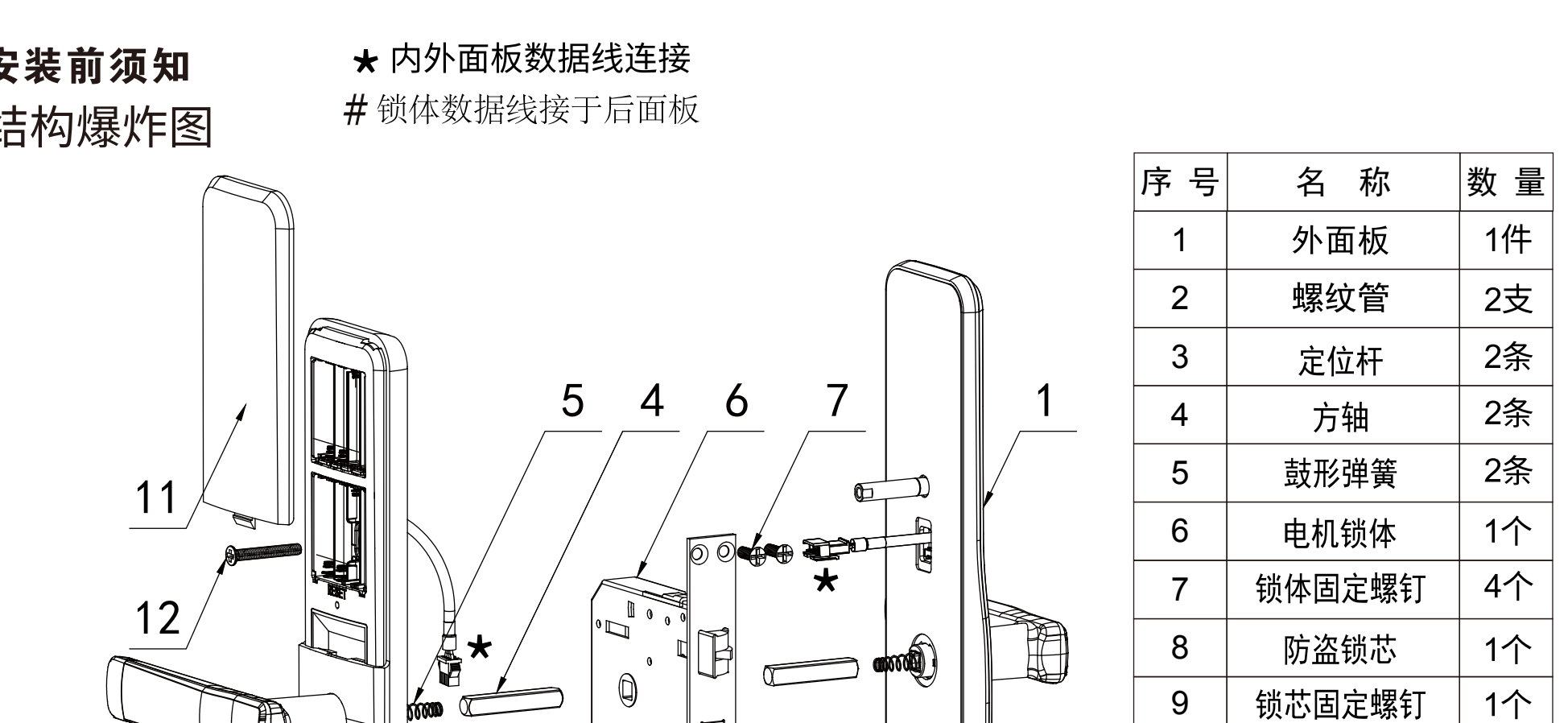

2

## 安装前须知

### 结构爆炸图

★ 内外面板数据线连接  
# 锁体数据线接于后面板

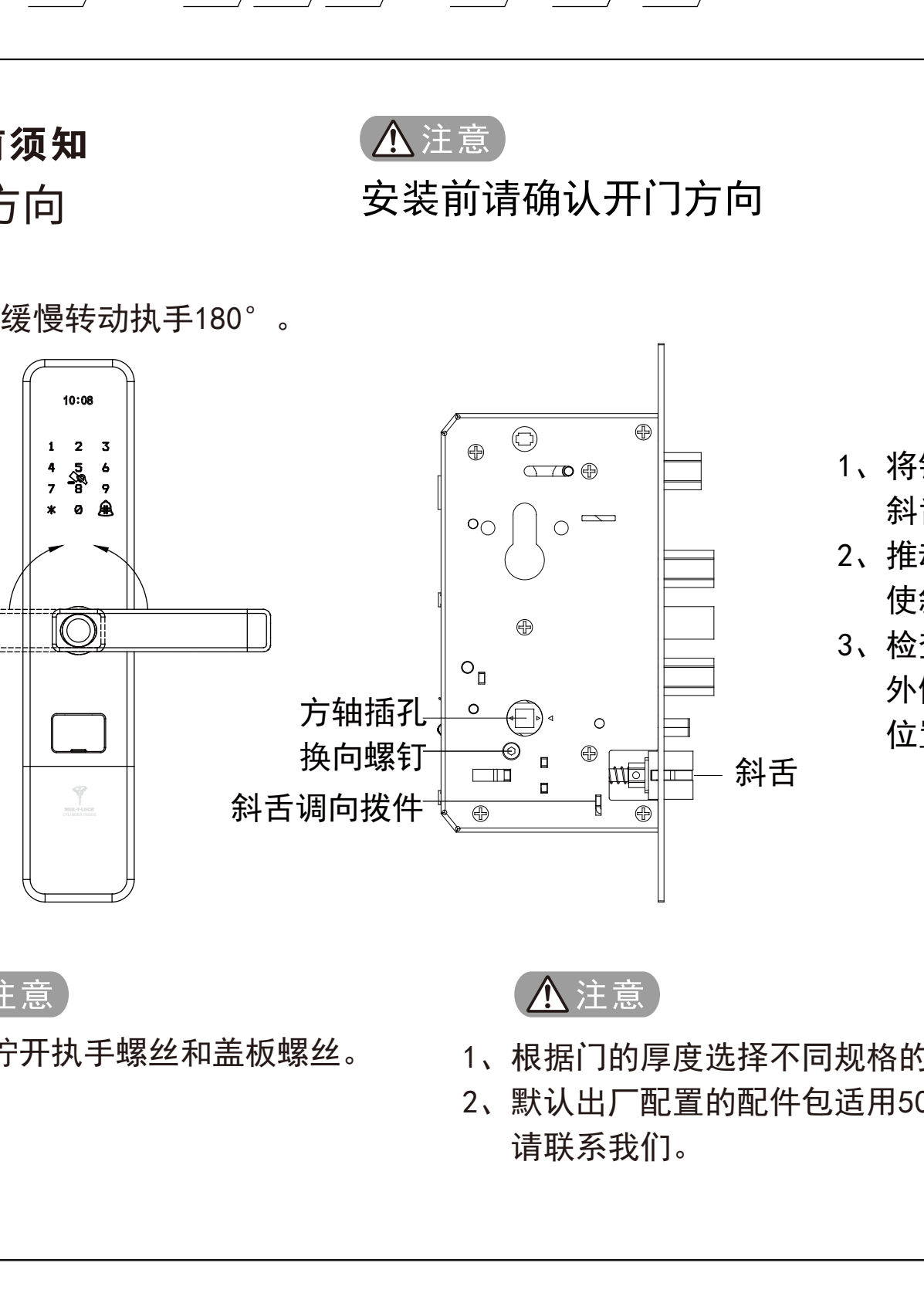

序号	名称	数量
1	外面板	1件
2	螺丝管	2支
3	定位杆	2条
4	方轴	2条
5	鼓形弹簧	2条
6	电机锁体	1个
7	锁体固定螺钉	4个
8	防盗锁芯	1个
9	锁芯固定螺钉	1个
10	内面板	1件
11	电池盖	1个
12	对收螺钉	1支
13	对收螺钉	1支
14	旋钮方轴	1条
15	旋钮方轴固定螺钉	1支

3

## 安装前须知

### 转换方向

### 安装前请确认开门方向

向上缓慢转动执手180°。



- 1、将锁体按图方向倒立竖直放置，使斜舌调向拨件滑至最低。
- 2、推动斜舌穿过导向板，转动斜舌180°，使斜舌重新伸出导向板。
- 3、检查换向螺钉是否在门内侧，若在门外侧，拧下螺钉，并装回门内侧相同位置。

**注意**

禁止拧开执手螺丝和盖板螺丝。

**注意**

- 1、根据门的厚度选择不同规格的配件包。
- 2、默认出厂配置的配件包适用50~90mm门厚，如果是其它规格的请联系我们。

4

## 如何设置您的智能锁

### 进入管理模式

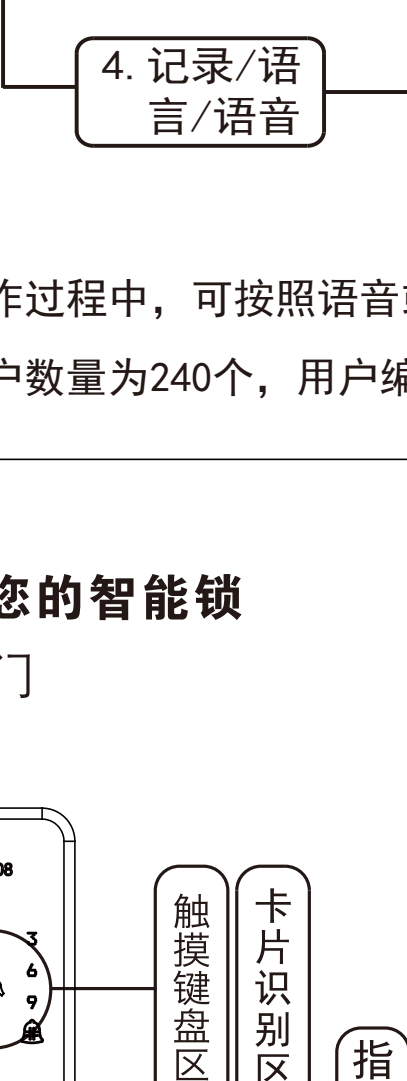

1. 新锁状态下触摸键盘区，至灯亮。
2. 按【\*】再按【#】键，输入要添加的管理员指纹、IC卡片或密码”，输入密码后按【#】

**注意**

1. 请务必记好管理员密码/指纹/IC卡（最多允许有10个管理员）。
2. 如没有管理员（密码/指纹/IC卡）请将门锁恢复出厂设置（p10）
3. 管理密码为6~8位
4. 最大管理员数量为10个，编号为000~009

5

## 如何设置您的智能锁

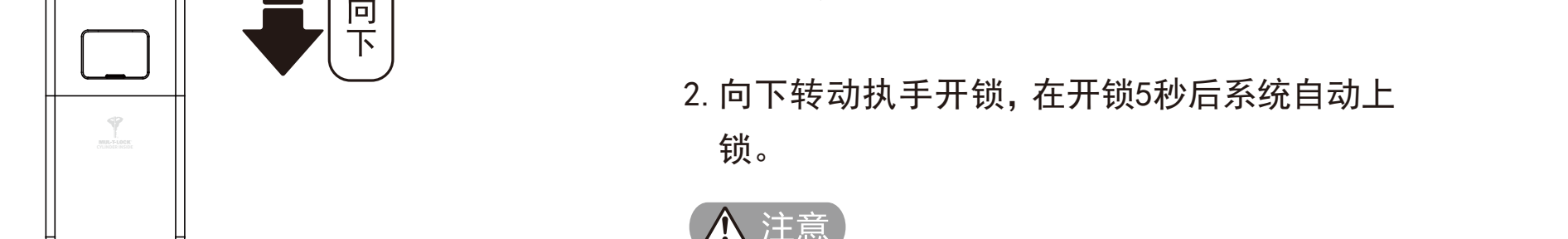

进入设置门锁：  
触摸键盘使键盘灯亮起，按【\*】键，再按【#】键，输入管理员指纹、IC卡片或密码其中一种进入管理模式，输入密码后按【#】

- 1. 添加用户
  - 1 添加管理用户
  - 2 添加普通用户
- 2. 删除用户
  - 1 验证删除用户
  - 2 用编号删除用户
- 3. 系统设置
  - 1 网络设置
  - 2 电子锁芯
  - 3 常开功能
  - 1 关闭双重认证
  - 2 开启双重认证
- 4. 记录/语音/语音
  - 1 查询用户数量
  - 2 读取记录
  - 3 语言设置
  - 4 语音设置
  - 1 按顺序查询
  - 2 按时间查询
  - 1、中文
  - 1、开启语音
  - 2、关闭语音

1. 操作过程中，可按照语音或显示屏提示操作。  
2. 用户数量为240个，用户编号为010~249。  
如需返回上一层界面，可按【\*】返回。

6

## 如何使用您的智能锁

### 从室外开门

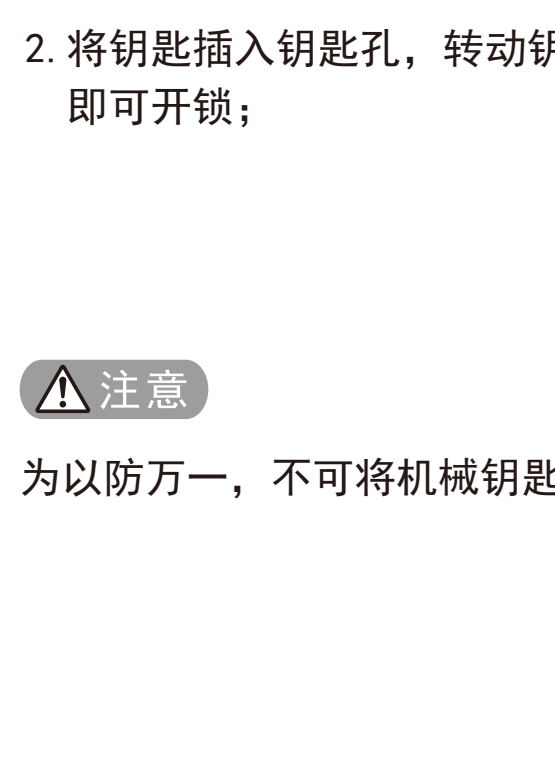

1. 触摸键盘区，至指示灯亮。  
可以选择以下A、B、C不同开锁方式

- A. 输入正确的开门密码（可在正确密码前后增加一些虚拟密码），按【#】确认，语音提示：“已开锁”。
- B. 将已添加的手指放在指纹识别区，语音提示：“已开锁”。
- C. 将已添加的用户卡放在卡片识别区，语音提示：“已开锁”。

2. 向下转动执手开锁，在开锁5秒后系统自动上锁。

**注意**

出于安全考虑，连续识别错误5次（包括指纹、密码、IC卡）系统将被锁定5分钟，5分钟后系统自动恢复工作。

7

## 如何使用您的智能锁

### 从室外开门

### 机械钥匙开锁

若出现电池电量耗尽或系统无法运作等紧急情况，可使用备用机械钥匙开锁。

1. 轻压并上推锁芯盖；
2. 将钥匙插入钥匙孔，转动钥匙即可开锁；

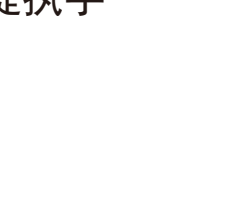

**注意**

为以防万一，不可将机械钥匙放在室内。

8

## 如何使用您的智能锁

### 上锁

### 外部锁定

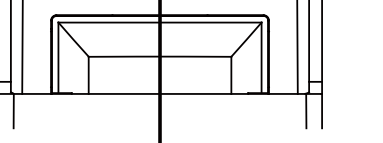

在室外向上提执手

### 内部锁定



在室内向上提执手

### 内部反锁

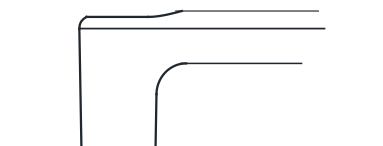

转动旋钮，进行反锁，此时从室外无法正常开启，需室内手动解锁。

### 电池

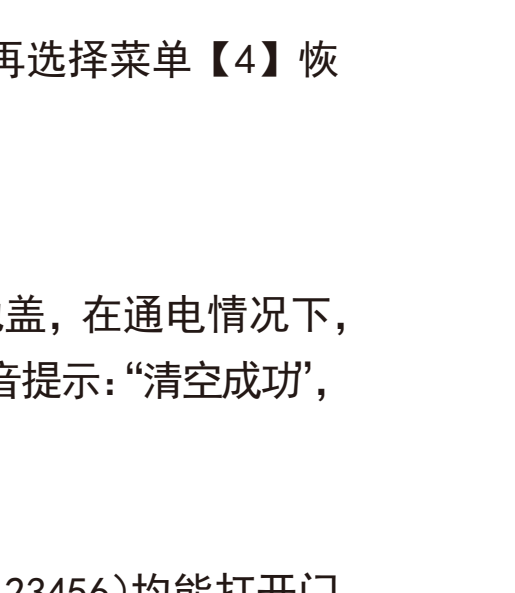

本产品可使用4或8粒7号电池（AAA）如使用4粒电池时，应如上图位置放置。

9

## 如何使用您的智能锁

### 门锁恢复出厂设置



进入管理模式，选择菜单【3】系统设置，再选择菜单【4】恢复出厂设置。

按【#】确认，语音提示：“清空成功”。

如果您不慎遗忘管理员信息，可以打开电池盖，在通电情况下，用针状物按住RESET键并持续5秒以上，语音提示：“清空成功”，即表示本锁已初始化成功。

**注意**

恢复出厂设置后，任何指纹/IC卡和密码(123456)均能打开门锁，为了安全起见，请初始化后立即添加管理员。

### 应急供电方法

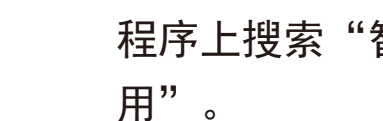

如果电池没电，可用移动电源作为应急电源。  
将Micro USB插入门锁底部的应急电源接口，然后以正常方式开门。

10

## 如何设置您的智能锁

### 微信小程序使用方法



扫描二维码或在微信小程序上搜索“智能锁应用”。

输入用户000的开锁密码（管理用户密码），点击“确定”按钮，进入“限时密码”生成界面。

- 1、访客模式  
访客模式下，用户可设置限时密码，有效时长为1~60分钟，从当地时间开始计算，过期失效。

**注意**

使用前请校准锁上时间，确保与手机时间一致，防止时间偏差过大超出生效时限造成密码不能正常使用。

11

## 如何设置您的智能锁

### 微信小程序使用方法



- 2、短租模式  
短租模式下，用户可生成任意时间段的有效密码。设置的时间段超过1年，则失效时间只能精确到天。密码在生效后的24小时内至少需要使用过一次，否则失效。

- 3、保姆模式  
保姆模式下，用户可设置每天可允许的开锁时间段。密码在生效后的24小时内至少需要使用过一次，否则失效。

- 4、密码管理  
密码管理功能可以用于删除锁里已生效的限时密码。但无法删除生成但未生效的限时密码及管理用户密码或普通用户密码。如果需要将所有限时密码都失效，可先在锁上删除用户000，然后重新添加。

- 1、短租模式或保姆模式密码数量各为1，用户编号为250或251。
- 2、访客模式密码数量为1，用户编号为801。

12